

BETON(T) GUTE IDEEN

www.seidlbau.com



VOM MAUERZIEGEL ÜBER FERTIGELEMENTE
ZU SPEZIALANFERTIGUNGEN FÜR HOCH UND TIEFBAU

PREISLISTE 2025



ZENTRALE / WERK ALTWEITRA

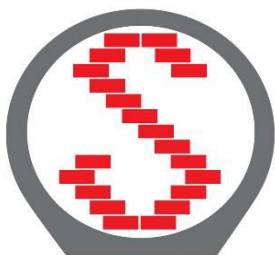

FRANZ SEIDL & SOHN GesmbH

BETONWERKE - BAUSTOFFE

A-3970 ALTWEITRA 70

Tel.: 02856/2431-0

Fax: 02856/2431-17

[e-mail: office@seidlbau.com](mailto:office@seidlbau.com)

[Homepage: www.seidlbau.com](http://www.seidlbau.com)

Öffnungszeiten

Montag bis Donnerstag:

7:00 bis 12:00 Uhr

13:00 bis 16:30 Uhr

Freitag: 7.00 - 12.00 Uhr

BAUMARKT / WEITRA



FRANZ SEIDL & SOHN GesmbH

BAUMARKT

A-3970 WEITRA, Bahnstr. 155

Tel.: 02856/2212

Fax: 02856/75 197

[e-mail: baumarkt@seidlbau.com](mailto:baumarkt@seidlbau.com)

[Homepage: www.seidlbau.com](http://www.seidlbau.com)

Öffnungszeiten

Montag bis Freitag:

7:30 bis 12:00 Uhr

13:30 bis 17:00 Uhr

Samstag: 7:30 bis 12:00 Uhr

PRODUKTION / KIRCHBERG AM WAGRAM

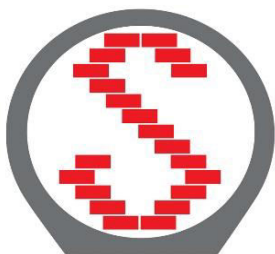

FRANZ SEIDL & SOHN GesmbH

BETONWERKE

A-3470 KIRCHBERG/WAGR., Industriestr. 17

Tel.: 02856/2431-41

[e-mail: office@seidlbau.com](mailto:office@seidlbau.com)

[Homepage: www.seidlbau.com](http://www.seidlbau.com)

Öffnungszeiten

Montag bis Donnerstag:

7:00 bis 12:00 Uhr

13:00 bis 16:30 Uhr

Freitag: 7.00 - 12.00 Uhr

PRODUKTION / UMWELTTECHNIK



ALPIN UMWELTTECHNIK GmbH

A-3970 ALTWEITRA 70

Tel.: 02856/2431-31

[e-mail: office@alpin.at](mailto:office@alpin.at)

[Homepage: www.alpin.at](http://www.alpin.at)

Öffnungszeiten

Montag bis Donnerstag:

7:00 bis 12:00 Uhr

13:00 bis 16:30 Uhr

Freitag: 7.00 - 12.00 Uhr

Geschäftsleitung

Bmstr. DI David Seidl 02856 - 24 31 0 david.seidl@seidlbau.com

Fuhrpark/Dispo - Verkauf

Bernhard Müller 02856 - 24 31 11 bernhard.mueller@seidlbau.com
0664 - 80 24 31 11 dispo@seidlbau.com

Thomas Chobot 02856 - 2431 41 thomas.chobot@seidlbau.com
0664 - 80 24 31 38

Hochbau - Verkauf/Technik

Josef Ziegler 02856 - 24 31 28 josef.ziegler@seidlbau.com
0664 - 80 24 31 34

Claudia Bernold 02856 - 24 31 23 claudia.bernold@seidlbau.com

Lisa-Maria Stoifl 02856 - 24 31 27 lisa.stoifl@seidlbau.com
0664 - 80 24 31 59

Alexandra Formann 0664 - 80 24 31 35 alexandra.formann@seidlbau.com

Tiefbau u. Sonderbauteile - Verkauf/Technik

Markus Altmann 0664 - 80 24 31 16 markus.altmann@seidlbau.com

Nicole Altmann 02856 - 24 31 26 nicole.altmann@seidlbau.com
0664 - 80 24 31 39

Marcel Fuchs 02856 - 24 31 22 marcel.fuchs@seidlbau.com

Buchhaltung u. Einkauf

Katrin Breinhölder, BA 02856 - 24 31 29 katrin.breinhoelder@seidlbau.com

Faktura

Lenka Souckova - Tiefbau 02856 - 24 31 19 lenka.souckova@seidlbau.com

Elisabeth Zeilinger - Hochbau 02856 - 24 31 15 elisabeth.zeilinger@seidlbau.com

Verkauf Alpin Umwelttechnik

Reinhard Preiss 0664 - 52 10 359 office@alpin.at

Christian Winkler 0664 - 80 24 31 62 christian.winkler@seidlbau.com

Allgemeine Verkaufs- und Lieferbedingungen

Alle unsere Angebote, Verkäufe und Lieferungen erfolgen aufgrund der nachstehenden Bedingungen, auch wenn nicht ausdrücklich darauf hingewiesen ist, durch die Auftragserteilung gelten Sie als anerkannt. Mündliche oder telefonische Abmachungen, insbesondere solche mit unseren Reisevertretern und Außenbeamten erhalten erst Rechtsgültigkeit, wenn sie von uns schriftlich bestätigt wurden.

1. **Preise:** Alle unsere Angebote, ob schriftlich, mündlich oder telefonisch, sind, wenn nicht ausdrücklich anders vermerkt, stets freibleibend. Der Käufer verpflichtet sich ausdrücklich jegliche Preiserhöhung, welche aufgrund eines Beschlusses des Preisunterausschusses der Paritätischen Kommission erfolgt, anzuerkennen. Alle diesbezüglichen Preiserhöhungen, welche während des Lieferzeitraumes in Kraft treten, werden weiterverrechnet.
2. **Lieferung:** Lieferung an einem bestimmten Tag kann nur insoweit gewährleistet werden, als auch das Lieferwerk den gestellten Termin einhält und keine unvorhergesehenen Schwierigkeiten auftreten. Wegen verspäteter Lieferung steht dem Käufer weder ein Rücktrittsrecht vom Verträge noch ein Recht auf Schadenersatz zu. Zwischenverkauf behalten wir uns vor. Verpackungsmaterial wird verrechnet und nicht zurückgenommen. Für palettiert gelieferte Ware verrechnen wir jeweils einen Palettensatz, den wir nach Rückstellung der Paletten auf unser Lager in einwandfreien Zustand in voller Höhe vergüten. Palettenrückholungen durch unsere Lkw von der Bedarfsteile des Kunden oder seinem Lager müssen wir gesondert verrechnen.
3. **Versand:** Der Versand geschieht stets auf die Gefahr des Käufers. Für rechtzeitige Ankunft der Sendung übernehmen wir keine Verbindlichkeit. Bei Bahnsendungen versteht sich der angegebene Preis ab Werk oder ab Lager, sofern nichts anderes vereinbart wurde. Anschlußgleis- und Überstellungsgebühren sowie Standgelder, welche die Ware und ihre Übersendung betreffen, gehen zu Lasten des Käufers. Auch bei Frankolieferungen durch die Eisenbahn erfolgt der Versand frei mit dem Recht der Kürzung des Frachtbetrages an unsere Rechnung, sofern wir nicht selbst schon die Frachtvorlage in Abzug gebracht haben. Lieferung frei Baustelle bedeutet Lieferung ohne Abladen durch den Anlieferer unter der Voraussetzung einer befahrbaren Autostraße.
4. **Zahlung:** Falls nicht anders vereinbart, ist die Zahlung unserer Lieferung sofort nach Rechnungserhalt fällig. Zahlungen in Wechsel oder Schecks gelten erst mit der Einlösung als erfüllt. Einlangende Zahlungen werden unbeschadet eines etwa angegebenen Verwendungszweckes in erster Linie zur Abdeckung generell sofort fälliger Nebenkosten (Verzugs- und Wechsel-Diskontzinsen, Mahn-, Inkasso- und sonstige Spesen etc.) herangezogen. Verbleibende Restbestände werden den ältesten Forderungen für Lieferungen oder Leistungen angerechnet. Skontierbare Rechnungen können nur dann als solche behandelt werden, wenn deren Begleich innerhalb der gewährten Frist erfolgt, die vorgenommenen Abstriche der getroffenen Vereinbarung entsprechen und keine sonstigen Fälligkeiten bestehen. Bei Zahlungsverzug werden Verzugszinsen in Höhe von 12% verrechnet. Im Falle der Einleitung eines Gerichtsverfahrens wegen Zahlungsverzugs, Geltendmachung des Kaufpreises, Ausgleichs oder Konkurses etc. tritt für alle Einzelforderungen Terminverlust ein und werden sowohl die in den Rechnungen angesetzten als auch zur nachträglichen Gutschrift vereinbarten Rabatte, sonstige Nachlässe oder Vergütungen, ausgenommen Bahnfrachtvergütungen, ungültig.
5. **Qualität:** Wir gewährleisten für die von uns gelieferten Produkte nur die den österreichischen Normenvorschriften entsprechende Qualität. Zur Entscheidung über die Qualitätsbeschaffenheit der gelieferten Produkte sind Atteste der zuständigen behördlich anerkannten Prüfstellen heranzuziehen. Alle darüber hinausgehenden Ansprüche, insbesondere aufgrund von Verarbeitungsmängeln, unsachgemäßer Lagerung etc. sind ausgeschlossen.
6. **Beanstandungen:** Beanstandungen irgendwelcher Art können nur berücksichtigt werden, wenn sie innerhalb von 3 Tagen nach Ankunft der Sendung an deren Bestimmungsort uns zur Kenntnis gebracht und – bei Bahnsendungen amtlich – bestätigt werden. Auch im Falle einer Beanstandung ist der Käufer verpflichtet, die Ware zunächst anzunehmen, sachgemäß abzuladen und zu lagern. Voraussetzung für die Beanstandung ist, dass sich die Ware noch am Orte und im Zustande der Anlieferung befindet. Bei begründeter Beanstandung kommt eine Minderung des Kaufpreises, Wandlung des Vertrages oder Ersatzlieferung in Frage. Schadenersatzansprüche des Käufers darüber hinaus sind ausgeschlossen. Ausladekosten, Fuhr- und Lagerungslöhne werden dem Käufer zu den Selbstkosten anteilig nur dann ersetzt, wenn die Ware nachweislich mindestens 10 % vertragswidrig geliefert worden ist. Die Ware muss zur Besichtigung bereitgehalten werden. Bei Beurteilung der Beschaffenheit ist die Lieferung in ihrer Gesamtheit maßgebend.
7. **Umtausch:** Rücknahme bzw. Umtausch ist generell nicht möglich. Für Rücksendungen bzw. Umtausch, die gesondert vereinbart wurden, verrechnen wir eine Bearbeitungsgebühr in Höhe von 10 % vom verrechneten Warenwert, jedoch mindestens € 7,00 (ohne MwSt.). Uns dadurch entstehende Transportkosten werden ebenfalls verrechnet begründete Werksreklamationen oder Fehllieferungen unsererseits sind davon ausgeschlossen.
8. **Bruchschaden:** Der Versand erfolgt auf alle Fälle auf Gefahr des Bestellers, auch bei frachtfreier Lieferung. Bei Abholung durch den Käufer geht die Gefahr des zufälligen Unterganges oder einer Beschädigung zu Lasten des Bestellers vom Zeitpunkt der Bereitstellung der Ware. Versicherungen zum Abdecken des Bruchrisikos können vom Käufer abgeschlossen werden.
9. **Eigentumsvorbehalt:** Die gelieferten Waren bleiben bis zur Bezahlung aller unserer Forderungen aus der Lieferung (Rechnungsbetrag zuzüglich allfälliger Zinsen, Spesen und Kosten) unser Eigentum. Für ein bestimmtes Bauvorhaben ausgeführte Lieferungen, auch wenn diese abschnittsweise bestellt, ausgeliefert und in Rechnung gestellt worden sind, gelten als einheitlicher Auftrag. Hierbei erlischt unser Eigentumsvorbehalt an sämtlichen Waren erst dann, wenn alle unsere Forderungen aus dieser einheitlichen Lieferung beglichen sind. Unser Kunde tritt uns schon jetzt seine Forderungen gegen Dritte, soweit diese durch Weiterveräußerung oder Verarbeitung unserer Waren entsteht, bis zur Erfüllung aller unserer Ansprüche gegen ihn sicherheitshalber ab. Bei Verbindung oder Vermischung der Vorbehaltsware mit anderen Sachen steht uns das Miteigentum an der neuen Sache zu und zwar im Verhältnis des Wertes der Vorbehaltsware zum Wert der anderen Sachen im Zeitpunkt der Verbindung bzw. Vermischung. Wird die so geschaffene Sache weiterveräußert, tritt unser Kunde uns den aliquoten Kaufpreis aus der Weiterveräußerung im Sinne der vorhergehenden Bestimmungen ab. Wird die Vorbehaltsware im Rahmen eines Werksauftrages derart verarbeitet, dass ein Dritter Eigentum erwirbt, tritt uns unser Kunde im Sinne der vorhergehenden Bestimmungen seinen Anspruch auf den aliquoten Werkslohn ab. Sämtliche Abtretungen erfolgen sicherungshalber.
10. **Haftungsausschluß:**
 - a) Die Haftung für Sachschäden aus einem Produktfehler wird nach Maßgabe des § 9 ProdHG ausgeschlossen, und zwar für alle an Herstellung, Import und Vertrieb beteiligten Unternehmer(n).
 - b) Der Käufer (Abnehmer) verpflichtet sich, den Haftungsausschluß (Siehe Pkt. 10 lit a) zur Gänze auf seine Abnehmer zu überbinden und den Verkäufer in diese Freizeichnung dem Dritten gegenüber einzubeziehen.
 - c) die Haftung für leichte Fahrlässigkeit wird ausgeschlossen, sofern dies nicht zwingendem Recht widerspricht.
11. **Unwirksamkeit:**
 - a) Sollten eine od. mehrere Bestimmungen dieses Vertrages unwirksam sein, so berührt dies nicht die Wirksamkeit der restl. Bestimmungen dieses Vertrages. Ungültige Vertragsbestimmungen sind durch solche Regelungen zu ersetzen, die dem Sinn und Zweck der ungültigen Regelung am nächsten kommen,
 - b) Diese Verkaufs- und Lieferbedingungen sind integrierender Bestandteil jedes mit uns geschlossenen Kaufvertrages. Geschäftsbedingungen welcher Art immer, insbesondere Einkaufsbedingungen, die mit dieser, Verkaufs- und Lieferbedingungen in Widerspruch stehen, sind im vollen Umfang unwirksam.
12. **Anzuwendendes Recht, Gerichtsstand:** Für den vorliegenden Vertrag gilt österr. Recht. Erfüllungsort sowie ausschließlicher Gerichtsstand ist der Sitz unserer Firma.

HOCHBAUPRODUKTE

H

Seite 5	Doppelwände, Elementdecke
Seite 6	Megabausteine, Eisenbiegerei
Seite 7	Leihgeräte

TIEFBAUPRODUKTE

T

Seite 8	Betonfalz-, Betonhalb-, Betondrittelrohre
Seite 9	Schachtringe u. Schachtteile (Normalfalz), Steigeisen
Seite 10	Brunnenringe
Seite 11	Flachabdeckungen, Schachtdeckel
Seite 12	Brunnenabdeckungen
Seite 13	Senkgruben Einzelpreise
Seite 14	Senkgruben komplett
Seite 15	Senkgruben in Kompaktbauweise
Seite 16	Teichmönch, Maulaufsatz
Seite 17	BeGu - Schachtabdeckungen, Strasseneinlaufgitter

FLÄCHENGESTALTUNG

F

Seite 18	Grenzsteine, Zaunsockel u. -säulen, Einschubplatten
----------	---

SONDERBAUTEILE

S

Seite 19	Sonderbauteile (auf Bestellung)
----------	---------------------------------

Erläuterungen: **Sämtliche Preise gelten zuzüglich der gesetzlichen Umsatzsteuer.**

Ein Verkauf erfolgt ausschließlich zu unseren Liefer- u. Verkaufsbedingungen (S. 3).

Transporttarife		je Fuhre
Zone 1	bis 25 km	258,00
Zone 2	bis 50 km	355,00
Zone 3	bis 75 km	427,00
Zone 4	bis 100 km	510,00
Zone 5	bis 125 km	572,00

Zonenbemessung lt. Google-Maps (LKW)

Kranentladung/-arbeiten	134,00 /Std
Stehzeit LKW (1 Std. ist im Preis enthalten!)	101,00 /Std

Umladetätigkeiten werden nach gültigem Krantarif und Zeitaufwand in Rechnung gestellt.

Lieferzeit Lagerware: LKW-Zug 1-2 Werktage, Mindermengen 2-4 Werktage bzw. nach Vereinbarung.

Die Manipulationsgebühr für Retourwaren beträgt 15%.

Stehzeiten auf der Baustelle, die durch verkehrstechnische Gründe verursacht werden (Zuspätkommen durch Stau, etc.) können nicht anerkannt werden. Wir sind bemüht, innerhalb der vereinbarten Lieferzeit (+/- 1,0h) genau zu liefern.

Die Zufahrtswege zur Baustelle sind bei jeder Witterung ohne Schwierigkeiten für schwere Standard-LKW-Züge bzw. Sattelaufleger und Mobilkran befahrbar und ausreichend befestigt zu halten. Für Schäden an der Zufahrt tragen wir keine Verantwortung und übernehmen keine Haftung. Bei Fehl- oder Falschlieferungen unsererseits kann nur das Produkt als solches ersetzt werden, keinesfalls jedoch Kosten durch Bauverzögerung bzw. Mehrarbeit auf der Baustelle. Hilfspersonal zum Entladen ist kostenlos beizustellen.

Leihgeräte müssen nach Ablauf der vereinbarten Ausleihzeit kostenlos an uns zurückgestellt werden.

Ist dies nicht der Fall, werden die anfallenden Kosten für den Rücktransport in Rechnung gestellt.



BETON(T) GUTE IDEEN

Franz Seidl & Sohn GesmbH:
Altweitra, Weitra, Kirchberg am Wagram

MAUERWERK Werk Seidl / Kirchberg

ab 01. März 2025

H

DOPPELWÄNDE

Preis auf Anfrage

Doppelwandelemente, mit ebenflächiger, porenarmer, spachtelfähiger Ansicht.

Max. Abmessung 12,00 x 3,20 m.

Bestehend aus zwei Wandschalen mit einer Dicke von ca. 6 cm, inkl. Montageanker, Verbindungsgitterträger und Mindestbewehrung lt. B 1992-1 mit der Betongüte C25/30.



ELEMENTDECKE

Preis auf Anfrage

Die Elementdecke ist eine großformatige, porenarme und spachtelfähige Deckenplatte, die im Werk vorgefertigt und mittels Kran auf der Baustelle in wenigen Minuten verlegt wird. Sie enthält bereits die statisch erforderliche Bewehrung und findet durch die universelle Anpassbarkeit der Elemente Verwendung bei fast allen Bauvorhaben.





BETON(T) GUTE IDEEN

Franz Seidl & Sohn GesmbH:
Altweitra, Weitra, Kirchberg am Wagram

MAUERWERK Werk Seidl / Altweitra

Preise in € (exkl. MwSt.)
ab 01. März 2025

H

MEGABAUSTEINE



Abmessungen	Stk/m ²	Gewicht kg	Artikel-Nr.	ab Werk	
				Stk	Lager
60 x 60 x 60 cm	0,36	500,00	mega6	119,50	AW + Kirchberg
60 x 60 x 90 cm	0,54	750,00	mega9	179,30	AW + Kirchberg
60 x 60 x 120 cm	0,72	1.000,00	mega12	238,90	AW + Kirchberg
60 x 60 x 180 cm	1,08	1.500,00	mega18	358,40	AW + Kirchberg
60 x 60 x 240 cm	1,44	2.000,00	mega24	477,90	AW + Kirchberg

mit Steinoptik - Preis auf Anfrage!

EISENBIEGEREI

Eventuell erforderliche Zusatzbewehrung im Bereich von Öffnungen, unter Dachlasten o.Ä. wird nach tatsächlichem Aufwand gesondert nach kg verrechnet. Gleiches gilt für die obenliegende Bewehrung, die Randbewehrung und die Bewehrung von Unterzügen oder Auswechslungen.

EISENBIEGEREI

Maschinelle Ausstattung:

- * **Bügelbiegeautomat**
Drahtstärken 8 - 14 mm Ø
- * **Richt- und Schneideanlage**
Drahtstärken 6 - 14 mm Ø

Baustahl - Lager:

- * **Baustahl BST 550, Stabstahl**
Länge 7 m (6, 8, 10, 12, 14, 16 u. 20 mm Ø)
- * **Baustahlmatten M 550**
AQ 4.2, 5.0, 6.0, 6.5, 7.6 u. 8.2

Unser Angebot:

- * **Baustahl** geschnitten, gebogen, positioniert
- * **Baustahlgitter** in ganzen Matten (6,00 x 2,40 m)

Ausführung sowohl für Kleinstmengen als auch für Großaufträge.

Preise auf Anfrage!



BETON(T) GUTE IDEEN

Franz Seidl & Sohn GesmbH:
Altweitra, Weitra, Kirchberg am Wagram

LEIHGERÄTE

Preise in € (exkl. MwSt.)
ab 01. März 2025

H

LEIHGERÄTE auf Anfrage

Deckensteher kurz *)	2,00 - 3,60 m	dst	je Stk	52,00	
Deckensteher lang *)	2,00 - 4,10 m	dstl	je Stk	52,00	
Deckensteher Transportbox *)		dsttbox	je Stk	140,00	
Miete Deckensteher je Tag		lgdst	je Stk	0,10	

Deckensteher EKRO kurz (grün) *)		dstsk	je Stk	150,00	
Deckensteher EKRO lang (grün) *)		dstsl	je Stk	150,00	
Miete Deckensteher EKRO und DOKA		lgdst1	je Stk	6,00	

Schrägstützen *)	2,20 - 4,00 m	sschr	je Stk	81,00	
Schrägstützen lang *)	3,04 - 5,35 m	sschr1	je Stk	161,00	
Schrägstützen Transportbox *)		schrbox	je Stk	140,00	
Miete Schrägstützen		mschr	je m²	3,00	

Eckwinkel *)		eck	je Stk	10,00	
Miete Eckwinkel		meck	je Stk	5,00	

Holzstaffel *)		st1010	je lfm	6,00	
----------------	--	--------	--------	------	--

*) werden als Leihgeräte mit 60 Tagen Zahlungsziel verrechnet - bei Rückgabe erfolgt eine Gutschrift je nach retourengegebener Menge; abgeschnittene Staffeln unter 1,5 m Länge werden nicht mehr gutgeschrieben.

Hebeanker

1,3 to, 2,5 to bzw. bis 10 to

Diese Hebeanker werden bei Lieferungen von Sonderbauteilen in der erforderlichen Stückzahl und Tragkraft für die Dauer von max. 2 Wochen ab dem Lieferdatum für Versetzarbeiten kostenlos zur Verfügung gestellt.



		Stk.	
Leihgebühr ab der 3. Woche		25,00	(netto/Woche)
Kaufpreis Type bis 1,3 to	kkah1	92,00	(netto)
Kaufpreis Type bis 2,5 to	kkah2	117,00	(netto)
Kaufpreis Type bis 5,0 to	kkah5	173,00	(netto)
Kaufpreis Type bis 7,5 to	kkah75	267,00	(netto)
Kaufpreis Type bis 10 to	kkah10	288,00	(netto)

Seilschlaufen

RD 10 bis 16

		Stk.	
Kaufpreis	ssch	22,00	(netto)



RD 24 Plus

		Stk.	
Kaufpreis	ssch24	52,00	(netto)



BETON(T) GUTE IDEEN

Franz Seidl & Sohn GesmbH:
Altweitra, Weitra, Kirchberg am Wagram

BETONROHRE

Preise in € (exkl. MwSt.)
ab 01. März 2025

T

BETONFALZROHRE



1 m Baulänge

Type	Durchmesser innen (cm)	Wandstärke (cm)	Gewicht kg	Stück je Palette	Artikel-Nr.	ab Werk	
						Stk	Lager
DN 100	10	3	27	42	bfr10	28,10	Altweitra
DN 150	15	3	38	25	bfr15	25,50	Altweitra
DN 200	20	3	55	16	bfr20	31,30	Altweitra
DN 250	25	3	80	10	bfr25	51,20	Altweitra
DN 300	30	4	110		bfr30	37,30	Altweitra
DN 400	40	5	160		bfr40	62,80	Altweitra
DN 500	50	7	260		bfr50	71,80	Altweitra
DN 600	60	7	350		bfr60	94,50	Altweitra
DN 800	80	8	550		bfr80	188,40	B)
DN 1000	100	10	850		bfr100	197,30	B)

BETONHALBROHRE

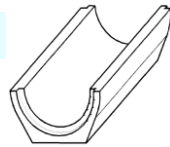

1 m Baulänge

B) auf Bestellung

Type	Durchmesser innen (cm)	Wandstärke (cm)	Gewicht kg	Stück je Palette	Artikel-Nr.	ab Werk	
						Stk	Lager
DN 150	15	3	19	40	bhr15	23,80	Altweitra
DN 200	20	3	30	26	bhr20	29,90	Altweitra
DN 300	30	4	60	20	bhr30	32,30	Altweitra
DN 400	40	5	95		bhr40	84,50	Altweitra
DN 500	50	7	130		bhr50	110,90	Altweitra
DN 600	60	7	180		bhr60	131,30	Altweitra
DN 800	80	8	350		bhr80	141,70	Altweitra
DN 1000	100	10	550		bhr100	auf Anfrage	B)

BETONDRITTELROHRE

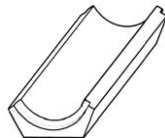

1 m Baulänge

Type	Durchmesser innen (cm)	Wandstärke (cm)	Gewicht kg	Artikel-Nr.	ab Werk	
					Stk	Lager
DN 300	30	4	50	bdr30	26,30	Altweitra
DN 400	40	5	75	bdr40	39,60	Altweitra
DN 500	50	7	105	bdr50	55,90	Altweitra
DN 600	60	7	145	bdr60	69,10	Altweitra
DN 800	80	8	280	bdr80	86,00	B)
DN 1000	100	10	440	bdr100	128,60	B)



BETON(T) GUTE IDEEN

Franz Seidl & Sohn GesmbH:
Altweitra, Weitra, Kirchberg am Wagram

SCHÄCHTE

Preise in € (exkl. MwSt.)
ab 01. März 2025

T

SCHÄCHTE - Normalfalz

Nicht für Dichtringe geeignet.

Mit eingebauten ALU - Steigeisen (* = Preis mit Steigeisen)

Beispiel:

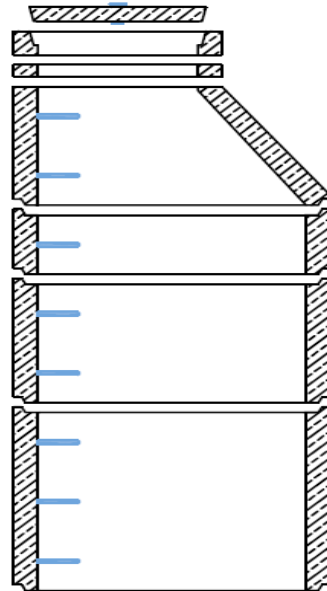

Schachtdeckel 55 kN
Deckelring 10 cm hoch
Ausgleichsring 6 cm hoch

Konus 60 cm hoch

Schachtring 30 cm hoch

Schachtring 60 cm hoch

Schachtring 90 cm hoch

Schachtteil	Durchm. innen cm	Höhe cm	Wand- stärke cm	Gew. kg	Artikel-Nr.	ab Werk	
						Stk	Lager
Schachtring *	100	30	9,0	231	sr10030	101,90	Altweitra
Schachtring *	100	60	9,0	462	sr10060	147,10	Altweitra
Schachtring *	100	90	10,0	778	sr10090	216,30	Altweitra

(auch ohne Steigeisen erhältlich, siehe Seite 10)

Konus exzentrisch * (Deckelring erforderlich)	100/60	60	9,0	435	ko10060	147,10	Altweitra
---	--------	----	-----	-----	---------	--------	-----------

(größere Konus siehe S. 13)

Ausgleichsring	60	4	8,0	16	ar604	16,20	Altweitra
Ausgleichsring	60	6	8,0	16	ar605	16,30	Altweitra
Ausgleichsring	60	10	8,0	32	ar6010	19,80	Altweitra
Ausgleichsring	60	15	8,0	50	ar6015	32,80	Altweitra
Ausgleichsring	60	20	8,0	70	shar6020	38,70	Altweitra

STEIGEISEN

		ab Werk		
		Artikel-Nr.	Stk	Lager
Kunststoffummantelung: blau	ALU-Steigeisen / lose	stalu	20,70	Altweitra
Kunststoffummantelung: blau	ALU-Steigeisen / eingebaut	stalue	37,90 netto	B)



BETON(T) GUTE IDEEN

Franz Seidl & Sohn GesmbH:
Altweitra, Weitra, Kirchberg am Wagram

SCHÄCHTE - BRUNNEN

Preise in € (exkl. MwSt.)
ab 01. März 2025

T

BRUNNENRINGE

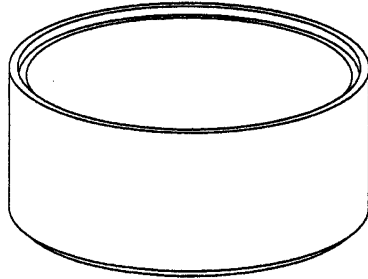

Brunnenschneidring Querschnitt

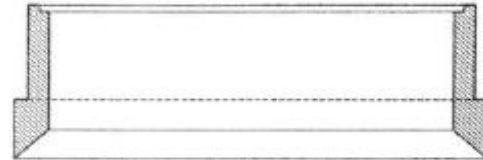

Brunnenring Innendurchmesser/Höhe cm	Durchm. innen cm	Höhe cm	Nutz- inhalt lt	Wand- stärke cm	Gewicht kg	Stk. je Palette	Artikel-Nr.	ab Werk	Lager
								Stk	
80/30	80	30	150	9,5	160	4	brr8030	73,00	Altweitra
80/60	80	60	300	9,5	320	2	brr8060	87,70	Altweitra
100/30	100	30	200	9,0	231	4	brr10025	80,20	Altweitra
100/60	100	60	470	9,0	462	2	brr10050	109,60	Altweitra
100/90	100	90	710	10,0	778		brr10090	161,00	Altweitra
100/60 mit Boden	100	63	353	9,0	757		brr10050b	317,00	Altweitra
100/68 Brunnenschneidring	100	68	470	9,5	540		brr10060s	480,00	Altweitra
120/30	120	30	340	8,5	210	4	brr12030	128,00	Altweitra
120/60	120	60	680	8,5	420	2	brr12060	176,00	Altweitra
120/60 mit Boden	120	60	630	8,5	960		brr12060b	388,00	Altweitra
120/80 Brunnenschneidring	120	80	670	8,5	670		brr12060s	518,00	Altweitra
150/50	150	50	880	9,0	562		brr15050	190,00	Altweitra
150/50 mit Boden (mit Überstand)	150	61	760	9,0	1.648		brr15050b	493,00	Altweitra
150/68 Brunnenschneidring	150	68	1.060	10,0	660		brr15050s	657,00	Altweitra
200/50	200	50	1.570	9,0	739		brr20050	256,00	Altweitra
200/50 mit Boden (mit Überstand)	200	61	1.351	9,0	2.464		brr20050b	769,00	Altweitra
200/68 Brunnenschneidring	200	68	1.880	9,5	790		brr20050s	839,00	Altweitra
250/50	250	50	2.450	9,0	915		brr25050	418,00	Altweitra
250/50 mit Boden (mit Überstand)	250	61	2.111	9,0	3.258		brr25050b	1.445,00	Altweitra

Gelochte Ringe nur auf Bestellung

Aufschlag für gelochte Ringe: 25%



BETON(T) GUTE IDEEN

Franz Seidl & Sohn GesmbH:
Altweitra, Weitra, Kirchberg am Wagram

SCHACHTABDECKUNGEN

Preise in € (exkl. MwSt.)
ab 01. März 2025

T

FLACHABDECKUNGEN mit Öffnung DN 62,5 cm

Deckelring und Deckel erforderlich!! (nicht im Preis inbegriffen)

50 kN + 400 kN

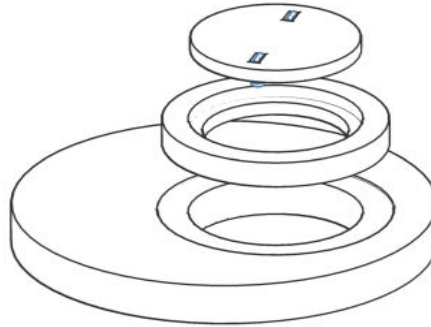
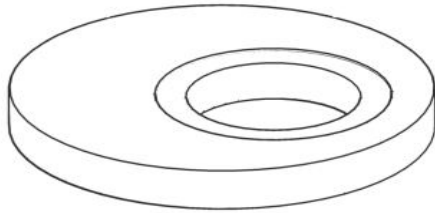

Belastungs- klasse	für Schacht- durchmesser innen cm	Falz auf Unterseite	Deckel- falz	Durchm. außen cm	Höhe cm	Gewicht kg	Artikel-Nr.	ab Werk	
								Stk	Lager
400 kN	80	nein	nein	93	16	180	fa806040	467,00	Altweitra
50 kN	100	nein	nein	118	16	315	fa10060mf	328,00	Altweitra
400 kN	100	nein	nein	118	20	390	fa1006040	367,00	Altweitra
50 kN	120	nein	nein	138	16	476	fa12060mf	438,00	Altweitra
400 kN	120	nein	nein	138	20	594	fa1206040	550,00	Altweitra
50 kN	150	nein	nein	180	16	895	fa15060mf	474,00	Altweitra
400 kN	150	nein	nein	180	20	1.119	fa1506040	631,00	Altweitra
50 kN	200	nein	nein	218	20	1.710	fa20060mf	789,00	Altweitra
400 kN	200	nein	nein	218	25	2.140	fa2006040	982,00	Altweitra
50 kN	250	nein	nein	268	20	2.667	fa25060mf	1.579,00	Altweitra
400 kN	250	nein	nein	268	20	2.667	fa2506040	1.859,00	Altweitra

SCHACHTDECKEL aus Beton inkl. Aufhebegriffe

	DN Außen cm	Öffnung DN cm	Höhe cm	Gewicht kg	Artikel-Nr.	ab Werk	
						Stk	Lager
Deckelring (o. Deckel), 12 Stk/Pal.	80	65	10	28	dr6012	107,00	Altweitra
Schachtdeckel 55 kN	65		7	70	sd6050	203,00	Altweitra
Aufhebegriff (zusätzlich)					dg	14,90	Altweitra



BETON(T) GUTE IDEEN

Franz Seidl & Sohn GesmbH:
Altweitra, Weitra, Kirchberg am Wagram

SCHACHT- UND BRUNNENABDECKUNGEN

Preise in € (exkl. MwSt.)
ab 01. März 2025

T

BRUNNENABDECKUNGEN

inkl. verzinktem u. versperrbarem Einstieg ohne Lüftung - **für Trinkwasserbrunnen nicht geeignet**



Stärke ca. 8 bis 9 cm

Bezeichnung (für Innendurchmesser)	Höhe cm	Durchm. außen cm	Gewicht kg	ab Werk		Lager
				Artikel-Nr.	Stk	
100 cm		130	210	brd100eol	663,00	Altweitra
150 cm		190	530	brd150eol	877,00	Altweitra
200 cm		230	820	brd200eol	1.009,00	Altweitra
250 cm		292	1.360	brd250eol	1.544,00	Altweitra

inkl. verzinktem u. versperrbarem Einstieg mit Lüftung - **für Trinkwasserbrunnen nicht geeignet**

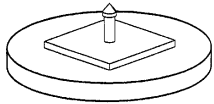

Stärke ca. 8 bis 9 cm

Bezeichnung (für Innendurchmesser)	Höhe cm	Durchm. außen cm	Gewicht kg	ab Werk		Lager
				Artikel-Nr.	Stk	
100 cm		130	210	brd100eml	774,00	Altweitra
150 cm		190	530	brd150eml	987,00	Altweitra
200 cm		230	820	brd200eml	1.120,00	Altweitra
250 cm		292	1.360	brd250eml	1.654,00	Altweitra

inkl. verzinktem u. versperrbarem Einstieg mit Lüftung,
Wassernase und Überstand - **für Trinkwasserbrunnen geeignet**

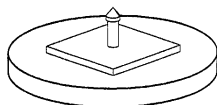

Stärke ca. 11 cm

Bezeichnung (für Innendurchmesser)	Höhe cm	Durchm. Außen cm	Gewicht kg	ab Werk		Lager
				Artikel-Nr.	Stk	
80 cm	11	118	190	shbrd80emlw	937,00	Altweitra
100 cm	11	138	300	shbrd100emlw	1.017,00	Altweitra
120 cm	11	160	430	shbrd120emlw	1.126,00	Altweitra
150 cm	13	196	700	shbrd150emlw	1.232,00	Altweitra
200 cm	13	248	1.180	shbrd200emlw	1.614,00	Altweitra

Verzinkter, versperrbarer Einstieg 60/60 cm ohne Lüftung (lose)

sd6060vzol 433,00 Altweitra

Verzinkter, versperrbarer Einstieg 60/60 cm mit Lüftung (lose)

sd6060vzml 543,00 Altweitra

Dichtung für verzinkten, versperrbaren Einstiegsdeckel

sdd 43,70 Altweitra

BRUNNENABDECKUNGEN begehbar (ohne Einstieg)

1-teilig, ohne Einstieg

nur für Nutzwasserbrunnen
geeignet



Bezeichnung (für Innendurchmesser)	Höhe cm	Durchm. Außen cm	Gewicht kg	ab Werk		Lager
				Artikel-Nr.	Stk	
80 cm	8	100	190	brd80	151,00	Altweitra
100 cm	10	130	230	brd100	231,00	Altweitra
120 cm	8 - 9	160	400	brd120	339,00	Altweitra
150 cm	8 - 9	190	470	brd150	444,00	Altweitra
200 cm	8	230	710	brd200	577,00	Altweitra
250 cm	8 - 9	292	1.050	brd250	1.111,00	Altweitra

Brunnenentlüfter

entl 127,00 Altweitra

Brunnenabdeckung

100 cm 6 130 230 brd100get 231,00 Altweitra

Aufpreis für geteilte Ausführung DN 100 cm und DN 120 cm
(2-teilig mit Stufenfalz)

gteilt 101,00 Altweitra



BETON(T) GUTE IDEEN

Franz Seidl & Sohn GesmbH:
Altweitra, Weitra, Kirchberg am Wagram

SENKGRUBEN

Preise in € (exkl. MwSt.)
ab 01. März 2025

T

SENKGRUBEN - Einzelpreise

Bezeichnung	Nutzinhalt	Durchm. innen cm	Höhe cm	Gewicht kg	Artikel-Nr.	ab Werk	
						Stk	Lager
Senkgrubenrohr 150/50	880	150	50	562	brr15050	190,00	Altweitra
Senkgrubenrohr 150/75	1325	150	75	843	brr15075	261,00	B)
Senkgrubenrohr 150/100	1765	150	100	1.124	brr150100	335,00	B)
Senkgrubenrohr 200/50	1570	200	50	739	brr20050	256,00	Altweitra
Senkgrubenrohr 200/75	2355	200	75	1.108	brr20075	383,00	B)
Senkgrubenrohr 200/100	3140	200	100	1.477	brr200100	492,00	B)
Senkgrubenrohr 250/50	2455	250	50	915	brr25050	418,00	Altweitra
Senkgrubenrohr 250/75	3670	250	75	1.373	brr25075	624,00	B)
Senkgrubenrohr 250/100	4890	250	100	1.831	brr250100	827,00	B)
Senkgrubenrohr 150/50 mit Boden*	760	150	61	1.648	brr15050b	493,00	Altweitra
Senkgrubenrohr 150/75 mit Boden*	1202	150	86	1.929	brr15075b	843,00	B)
Senkgrubenrohr 150/100 mit Boden*	1643	150	111	2.210	brr150100b	920,00	B)
Senkgrubenrohr 200/50 mit Boden*	1351	200	61	2.464	brr20050b	769,00	Altweitra
Senkgrubenrohr 200/75 mit Boden*	2136	200	86	2.833	brr20075b	1.374,00	B)
Senkgrubenrohr 200/100 mit Boden*	2922	200	111	3.202	brr200100b	1.484,00	B)
Senkgrubenrohr 250/50 mit Boden*	2111	250	61	3.258	brr25050b	1.445,00	Altweitra
Senkgrubenrohr 250/75 mit Boden*	3338	250	86	3.716	brr25075b	2.298,00	B)
Senkgrubenrohr 250/100 mit Boden*	4565	250	111	4.171	brr250100b	2.492,00	B)

(*seitlich mit Überstand)

Konus 150/60 zentrisch (ohne Deckel)			60	760	ko15060	265,00	Altweitra
Konus 150/60 exzentrisch (ohne Deckel, mit Steigbügel)			60	760	ko15060ex	443,00	Altweitra
Konus 200/60 zentrisch (ohne Deckel)			60	1.100	ko20060	419,00	Altweitra
Konus 250/60 zentrisch (ohne Deckel)			100	1.940	ko25060	784,00	Altweitra

Bei allen Konen Deckelring erforderlich!

Konusabdeckung komplett:

Konusabdeck. 150/60 zentr. kompl. (Konus+DR+Deckel 55kN)			70	860	ko150k	575,00	Altweitra
Konusabdeck. 150/60 exz. kompl. (Konus+DR+Deckel 55kN)			70	860	ko150kexz	753,00	Altweitra
Konusabdeck. 200/60 kompl. (Konus+DR+Deckel 55kN)			70	1.200	ko200k	729,00	Altweitra
Konusabdeck. 250/60 kompl. (Konus+DR+Deckel 55kN)			110	2.040	ko250k	1.094,00	Altweitra

B) auf Bestellung - Lieferzeit 7 Werktage!

SENKGRUBEN MÜSSEN AUF DER BAUSTELLE ABGEDICHTET WERDEN!
EINBAUANLEITUNG BEACHTEN!



BETON(T) GUTE IDEEN

Franz Seidl & Sohn GesmbH:
Altweitra, Weitra, Kirchberg am Wagram

SENKGRUBEN

Preise in € (exkl. MwSt.)
ab 01. März 2025

T

SENKGRUBEN komplett mit Konusabdeckung, Deckelring und 55 kN Deckel

Beispiel: Senkgrube komplett 4/150 und 4/200

Variante 1

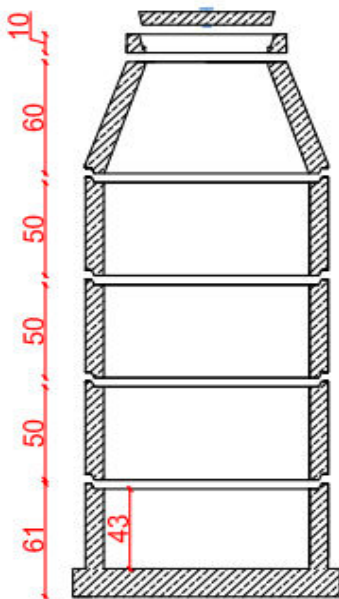

Variante 2

auf Bestellung !

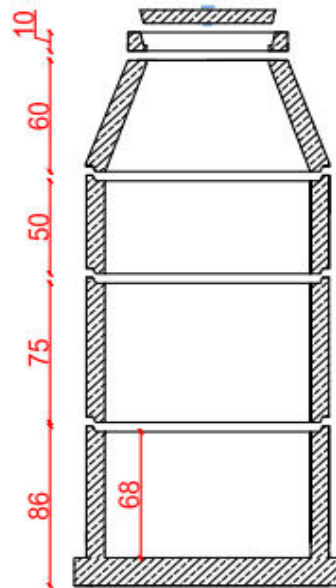

Variante 3

auf Bestellung!

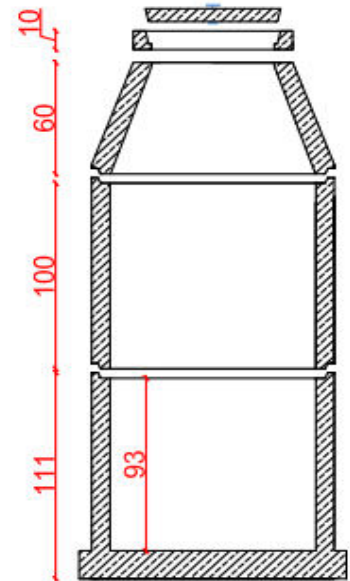

Type	Durchm. innen cm	Einbautiefe cm	Nutzinhalt lt	Gewicht kg	Artikel-Nr.	ab Werk			Lager
						Variante 1	Variante 2	Variante 3	
3/150 - Var. 1, Var. 2, Var. 3	150	231	2.520	3.630	sg3150	1.626,00	1.857,00	1.863,00	Altweitra
4/150 - Var. 1, Var. 2, Var. 3	150	281	3.400	4.192	sg4150	1.816,00	2.047,00	2.008,00	Altweitra
5/150 - Var. 1, Var. 2, Var. 3	150	331	4.280	4.754	sg5150	2.006,00	2.192,00	2.198,00	Altweitra
6/150 - Var. 1, Var. 2, Var. 3	150	381	5.160	5.316	sg6150	2.196,00	2.379,00	2.343,00	Altweitra

(Berechnet mit Konus 150/60 exzentrisch, auch mit zent. Konus erhältlich!)

Senkgruben DN 150 cm auch in Kompaktbauweise möglich!

3/200 - Var. 1, Var. 2, Var. 3	200	231	4.491	5.140	sg3200	2.010,00	2.486,00	2.469,00	Altweitra
4/200 - Var. 1, Var. 2, Var. 3	200	281	6.061	5.879	sg4200	2.266,00	2.742,00	2.705,00	Altweitra
5/200 - Var. 1, Var. 2, Var. 3	200	331	7.631	6.618	sg5200	2.522,00	2.978,00	2.961,00	Altweitra
6/200 - Var. 1, Var. 2, Var. 3	200	381	9.201	7.357	sg6200	2.778,00	3.252,00	3.197,00	Altweitra

3/250 - Var. 1, Var. 2, Var. 3	250	271	7.021	7.126	sg3250	3.308,00	4.016,00	4.004,00	Altweitra
4/250 - Var. 1, Var. 2, Var. 3	250	321	9.476	8.041	sg4250	3.726,00	4.434,00	4.413,00	Altweitra
5/250 - Var. 1, Var. 2, Var. 3	250	371	11.931	8.956	sg5250	4.144,00	4.843,00	4.831,00	Altweitra
6/250 - Var. 1, Var. 2, Var. 3	250	421	14.386	9.871	sg6250	4.562,00	5.264,00	5.240,00	Altweitra



BETON(T) GUTE IDEEN

Franz Seidl & Sohn GesmbH:
Altweitra, Weitra, Kirchberg am Wagram

SENKGRUBEN

Preise in € (exkl. MwSt.)
ab 01. März 2025

T

SENKGRUBEN IN KOMPAKTBAUWEISE

vorabgedichtete Rohre

mit Konusabdeckung, Deckelring, 55 kN Deckel und Versetzmörtel

Beispiel:

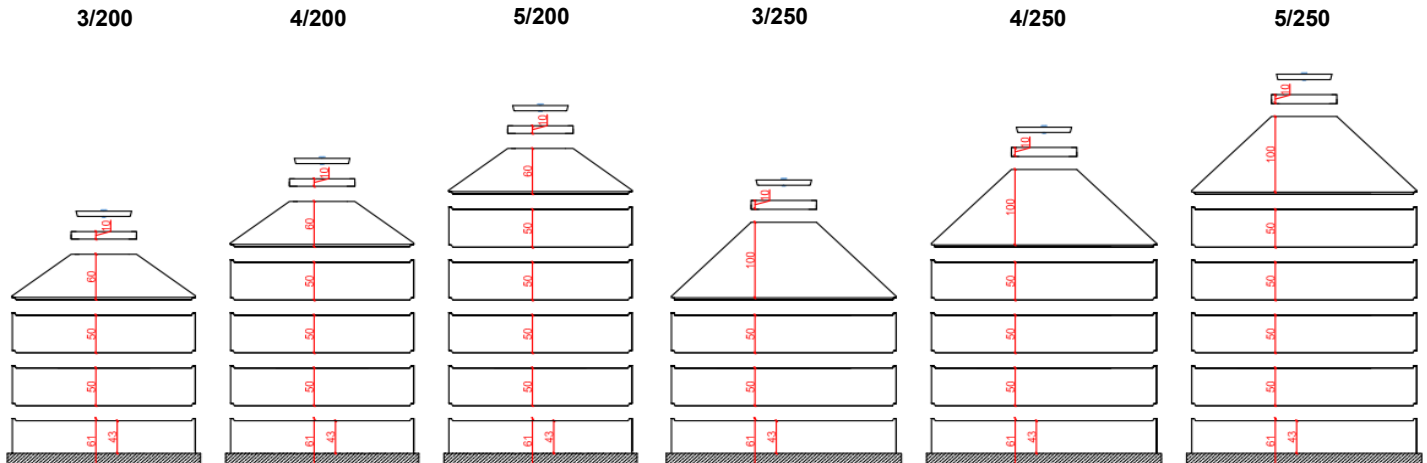

Type	Durchm. innen cm	Einbautiefe cm	Nutzinhalt lt	Ges.gew kg	gr. Stück-gew. kg	Artikel-Nr.	ab Werk	
							Stk	Lager
3/200	200	231	4.491	5.140	2.464	sg3200k	2.366,00	Altweitra
4/200	200	281	6.061	5.879	2.464	sg4200k	2.710,00	Altweitra
5/200	200	331	7.631	6.618	2.464	sg5200k	3.055,00	Altweitra
3/250	250	271	7.021	7.126	3258	sg3250k	3.844,00	Altweitra
4/250	250	321	9.476	8.041	3258	sg4250k	4.431,00	Altweitra
5/250	250	371	11.931	8.956	3258	sg5250k	4.939,00	Altweitra
6/250	250	421	14.386	9.871	3258	sg6250k	5.517,00	Altweitra

Lieferzeitraum: ab Bestellung ca. 14 Tage!

		netto	
Absenkpauschale in Baugrube / alle Typen DN 200, inkl. Dichtheitsattest	va	255,00	Pau
Absenkpauschale in Baugrube / Type 3/250, 4/250 u. 5/250, inkl. Dichtheitsattest	va1	517,00	Pau
Absenkpauschale in Baugrube / Type 6/250, inkl. Dichtheitsattest	va2	619,00	Pau
Versetzmörtel je Sack á 25 kg	vm	70,20	
Kernbohrung für diverse Größen inkl. Dichtung	kernb	131,50	Pau

***) Bei Versetzarbeiten ist bauseits 2 Mann für das Aufmörteln und Abdichten der Ringe kostenlos beizustellen.**



BETON(T) GUTE IDEEN

Franz Seidl & Sohn GesmbH:
Altweitra, Weitra, Kirchberg am Wagram

GERINNEAUSBILDUNGEN

Preise in € (exkl. MwSt.)
ab 01. März 2025

T

TEICHMÖNCH

Außenabmessungen: 53/60 cm

Höhe: nach Wunsch

auf Bestellung

Maximaler Anschluss für Ablaufrohr DN 300mm

inkl. verzinkte Aussparungsschlitze für Holzbretteinschübe

Versiegelung im Bereich des WSP mittels „Evercrete“ (Frost-, Tausalzbeständig, sowie beständig gegen Säuren u. Laugen, lebensmittelecht)

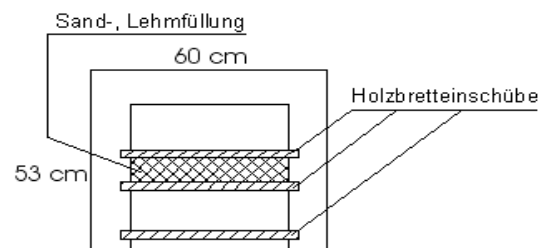
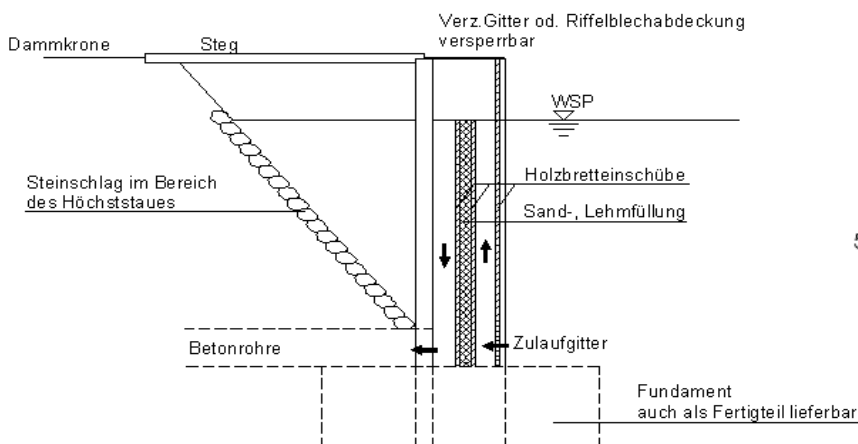

		ab Werk	
	Artikel-Nr.	l/m	Lager
Teichmönch	mo	1.063,00	
Gitterrost versperrenbar	mogiro	432,00	

Maulaufsatz

auf Bestellung

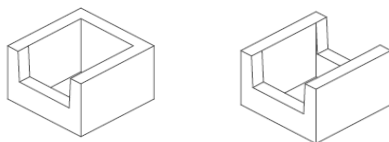

Deckel Unterseite

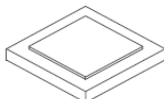

Innenlichte: 37x37x37 cm, ohne Boden

			ab Werk	
	Gewicht kg	Artikel-Nr.	Stk	Lager
Einlauf einseitig	94	ma1	151,80	Altweitra
Einlauf zweiseitig	80	ma2	151,80	Altweitra
Deckel	51	mad	82,00	Altweitra



BETON(T) GUTE IDEEN

Franz Seidl & Sohn GesmbH:
Altweitra, Weitra, Kirchberg am Wagram

DECKEL UND RINNEN

Preise in € (exkl. MwSt.)
ab 01. März 2025

T

BeGu - SCHACHTABDECKUNGEN

DN 60 cm

inkl. Rahmen

Rahmen: Beton + Gusseisen / Deckel: Gusseisen

				ab Werk		
Schachtdeckelhöhe 13 cm				Artikel-Nr.	Stk	Lager
Schachtdeckel F17125	Klasse B	125 kN ohne Ventilation		bgsd15ov	226,00	Altweitra
Schachtdeckel F17125-1	Klasse B	125 kN mit Ventilation		bgsd15mv	226,00	Altweitra
Schachtdeckel GGG verriegelt F11125RS	Klasse B	125 kN Tagwasserdicht		bgsd15twd	453,00	Altweitra

Schachtdeckelhöhe 13 cm						
Schachtdeckel F17250	Klasse C	250 kN ohne Ventilation		bgsd25ov	264,00	Altweitra
Schachtdeckel F17250-1	Klasse C	250 kN mit Ventilation		bgsd25mv	264,00	Altweitra
Schachtdeckel GGG verriegelt F11250RS	Klasse C	250 kN Tagwasserdicht		bgsd25twd	489,00	Altweitra

Schachtdeckelhöhe 16 cm						
Schachtdeckel F17400	Klasse D	400 kN ohne Ventilation		bgsd40ov	409,00	Altweitra
Schachtdeckel F17400-1	Klasse D	400 kN mit Ventilation		bgsd40mv	409,00	Altweitra
Schachtdeckel GGG verriegelt F11400RS	Klasse D	400 kN Tagwasserdicht		bgsd40twd	548,00	Altweitra

Schachtgitter rund F37250		250 kN		bgsd25	312,00	Altweitra
----------------------------------	--	--------	--	--------	--------	-----------

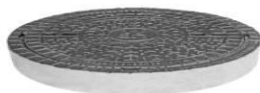

Schachtdeckel

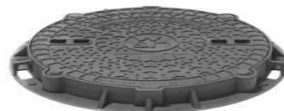

Tagwasserdichter Deckel

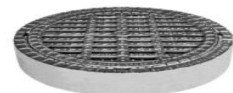

Schachtgitter rund



Straßeneinlauf viereckig (Radfahr- und Rollstuhlsicher)

rinnenförmig P44250R55		250 kN		bgste25r	245,00	Altweitra
pultförmig P44250P55		250 kN		bgste25p	245,00	Altweitra

rinnenförmig P44400R55		400 kN		bgste40r	260,00	Altweitra
pultförmig P44000P55		400 kN		bgste40p	260,00	Altweitra



BETON(T) GUTE IDEEN

Franz Seidl & Sohn GesmbH:
Altweitra, Weitra, Kirchberg am Wagram

FLÄCHENGESTALTUNG

Preise in € (exkl. MwSt.)
ab 01. März 2025

F

GRENZSTEINE

TYPE II



Type	Maße (l/b/h) cm	Gew. kg	Artikel-Nr.	ab Werk Stk	Lager
II	11/11/60	16	shgst2	49,00	Altweitra

ZAUNSOCKEL für Einschubplatten

B) auf Bestellung

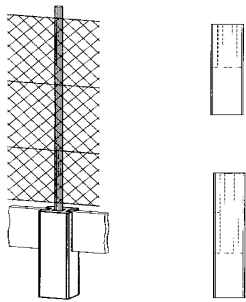
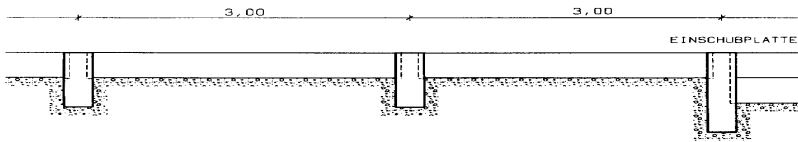

Säulentype	Säulenhöhe cm	Querschnitt cm	Gewicht kg	Artikel-Nr.	ab Werk Stk	Lager
K 1	65	20/18	47	shzk1	87,00	B)
K 1 Eck	65	20/18	49	shzk1eck	87,00	B)
K 1 Doppeleck	65	20/18	49	shzk1deck	87,00	B)
K 1 End	65	20/18	47	shzk1end	87,00	B)
K 2	95	20/18	70	shzk2	123,00	B)
K 2 Eck	95	20/18	74	shzk2eck	123,00	B)
K 2 Doppeleck	95	20/18	74	shzk2deck	123,00	B)
K 2 End	95	20/18	70	shzk2end	123,00	B)

ZAUNSÄULEN für Einschubplatten

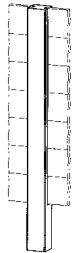

Säulentype	Zaunhöhe cm	Säulenhöhe cm	Querschnitt cm	Gewicht kg	Artikel-Nr.	ab Werk Stk	Lager
L	210	260	18/18	185	shzl	198,00	B)
L Eck	210	260	18/18	185	shzleck	198,00	B)
L End	210	260	18/18	185	shzlend	198,00	B)
L Doppeleck	210	260	18/18	185	shzlde	198,00	B)

EINSCHUBPLATTEN (für Säulenabstand 3 m)

Platten vor dem Versetzen bitte wenden!

	Maße (l/b/h) cm	Gewicht kg	Artikel-Nr.	ab Werk Stk	Lager
Einschubplatte	285/5/30	100	sheinschub	151,00	B)

ZAUNSÄULEN für Drahtgeflecht

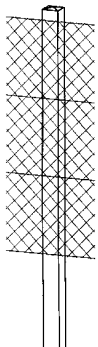

Säulentype	Zaunhöhe cm	Säulenhöhe cm	Querschnitt cm	Gewicht kg	Artikel-Nr.	ab Werk Stk	Lager
A	150	220	11/11	65	shzda	117,00	B)
A End	150	220	11/11	65	shzdaend	117,00	B)
A Eck	150	220	11/11	65	shzdaeck	117,00	B)
B	125	195	11/11	58	shzdb	102,00	B)
B End	125	195	11/11	58	shzdbend	102,00	B)
B Eck	125	195	11/11	58	shzdbeck	102,00	B)
C	100	170	11/11	50	shzdc	90,00	B)
C End	100	170	11/11	50	shzdcend	90,00	B)
C Eck	100	170	11/11	50	shzdcneck	90,00	B)
F	120	190	15/15	100	shzdf	119,00	B)



BETON(T) GUTE IDEEN

Franz Seidl & Sohn GesmbH:
Altweitra, Weitra, Kirchberg am Wagram

SONDERBAUTEILE

ab 01. März 2025

S

ANFAHRSCHUTZ

- DN Ø 20 cm
- DN Ø 25 cm
- DN Ø 30 cm



HALBSCHALE gekantet

(Hochbeet, Pflanzenbeet)

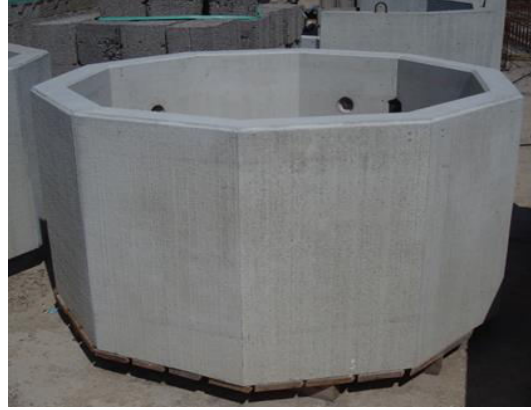

WINKELPROFILE

Ausführung:
Wahlweise mit Hebeloch oder Kugelkopfancker,
Kanten abgefast (incl. Mindestbewehrung!)



Artikel-Nr.	Abmessung in cm					Gewicht
	Höhe	Breite	Fußlänge	Voute	WS u. FS	
wst100	100	100	60	36	15	600
wst150	150	100	75	50	15	940
wst200	200	100	100	50	15	1.175
wst250	250	100	125	50	15	1.480
wst300	300	100	150	50	15	1.750
Sonderabmessungen nach Anfrage jederzeit möglich						



BETON(T) GUTE IDEEN

Franz Seidl & Sohn GesmbH:
Altweitra, Weitra, Kirchberg am Wagram

SONDERBAUTEILE

ab 01. März 2025

S

FERTIGTEILSTIEGEN

(nach Maß)



URNENWAND (Baukastensystem)





BETON(T) GUTE IDEEN

Franz Seidl & Sohn GesmbH:
Altweitra, Weitra, Kirchberg am Wagram

SONDERBAUTEILE

ab 01. März 2025

S

ARKADEN - SÄULEN

(nach Maß)



ZENTRALE / WERK ALTWEITRA

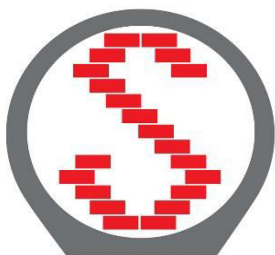

FRANZ SEIDL & SOHN GesmbH

BETONWERKE - BAUSTOFFE

A-3970 ALTWEITRA 70

Tel.: 02856/2431-0

Fax: 02856/2431-17

[e-mail: office@seidlbau.com](mailto:office@seidlbau.com)

[Homepage: www.seidlbau.com](http://www.seidlbau.com)

Öffnungszeiten

Montag bis Donnerstag:

07:00 bis 12:00 Uhr

13:00 bis 16:30 Uhr

Freitag: 07:00 bis 12:00 Uhr

BAUMARKT / WEITRA

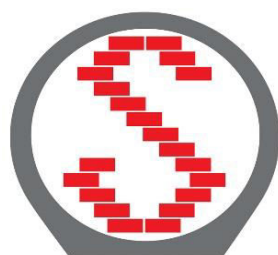

FRANZ SEIDL & SOHN GesmbH

BAUMARKT

A-3970 WEITRA, Bahnstr. 155

Tel.: 02856/2212

Fax: 02856/75 197

[e-mail: baumarkt@seidlbau.com](mailto:baumarkt@seidlbau.com)

[Homepage: www.seidlbau.com](http://www.seidlbau.com)

Öffnungszeiten

Montag bis Freitag:

07:30 bis 12:00 Uhr

13:30 bis 17:00 Uhr

Samstag: 07:30 bis 12:00 Uhr

PRODUKTION / KIRCHBERG AM WAGRAM

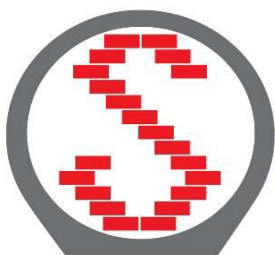

FRANZ SEIDL & SOHN GesmbH

BETONWERKE

A-3470 KIRCHBERG/WAGR., Industriestr. 17

Tel.: 02856/2431-41

[e-mail: office@seidlbau.com](mailto:office@seidlbau.com)

[Homepage: www.seidlbau.com](http://www.seidlbau.com)

Öffnungszeiten

Montag bis Donnerstag:

06:30 bis 12:00 Uhr

13:00 bis 16:00 Uhr

Freitag: 07:00 bis 12:00 Uhr

PRODUKTION / UMWELTTECHNIK



ALPIN UMWELTTECHNIK GmbH

A-3970 ALTWEITRA 70

Tel.: 02856/2431-31

[e-mail: office@alpin.at](mailto:office@alpin.at)

[Homepage: www.alpin.at](http://www.alpin.at)

Öffnungszeiten

Montag bis Donnerstag:

07:00 bis 12:00 Uhr

13:00 bis 16:30 Uhr

Freitag: 07:00 bis 12:00 Uhr